

RUS

Инструкция по эксплуатации



Холодильно-
морозильный шкаф



Благодарим Вас за доверие, которое Вы выразили нам, приобретая нашу продукцию.

Желаем, чтобы использование нашего холодильника доставило Вам удовольствие.

Холодильно-морозильный шкаф (далее по тексту - аппарат) состоит из двух отделений: верхнее отделение - холодильник, нижнее - морозильник.

Холодильник предназначен для использования в быту для хранения свежих продуктов при температуре, превышающей 0°C.

Морозильник предназначен для использования в быту для замораживания свежих продуктов и длительного хранения замороженных продуктов (до 1 года, в зависимости от вида продуктов).

Важные предупреждения	3
Описание аппарата	6
Установка и подключение	7
Управление аппаратом	9
Рекомендуемое распределение	
продуктов в холодильнике	21
Хранение продуктов в холодильнике	22
Хранение продуктов в контейнере зоны	
свежести ZERO'N'FRESH	26
Замораживание и хранение	
замороженных продуктов	29
Размораживание аппарата	32
Очистка аппарата	33
Устранение неисправностей	35
Информация об уровне шума	37

Важные предупреждения



- Прибор изготовлен в соответствии со всеми предписанными в области безопасности стандартами, но не смотря на это использование прибора людьми с ограниченными физическими, двигательными и психическими способностями, а также людьми, не имеющими достаточного опыта или знаний для его использования, допускается только под присмотром.
Эти рекомендации распространяются также на малолетних лиц.
- Перед подключением аппарата необходимо внимательно изучить инструкцию по эксплуатации. В инструкции дано описание и рекомендации по правильному и безопасному использованию аппарата. Инструкция разработана для нескольких типов/моделей аппаратов, поэтому может включать отдельные функции и оборудование, которых нет в Вашей модели.
В руководстве также описывается вариант морозильной камеры NO FROST, которая оборудуется вентилятором и автоматическим оттаиванием.
- Устраните упаковку (упаковка предназначена для защиты аппарата и его компонентов во время транспортировки). На углах дверцы установлены распорки. Снимите их, и вставьте на их место приложенные заглушки.
- Перед подключением к электросети оставьте аппарат в вертикальном положении в течение примерно 2 часов. Таким образом можно избежать неправильной работы аппарата вследствие воздействия на систему охлаждения при транспортировке.
- Подключение к электросети и заземление аппарата должны быть выполнены в соответствии с действующими стандартами и предписаниями.
- Аппарат нельзя использовать вне помещения, на него не должны попадать капли дождя.

- Обязательно выключайте аппарат из электросети (извлеките сетевой шнур из розетки) перед очисткой или заменой лампочки.
- Если присоединительный кабель поврежден, его замену может производить только специалист сервисного центра.
- Если Вы не будете использовать аппарат в течение длительного времени, выключите его нажатием на соответствующую кнопку, и затем извлеките сетевой шнур из розетки. Выньте продукты из аппарата, разморозьте и очистите его, оставьте дверцу приоткрытой.
- Берегите окружающую среду: сдайте отслуживший аппарат в местную службу по сбору и утилизации отслуживших свой срок электроприборов.
- Мы используем для изготовления упаковки экологичные материалы, которые можно без ущерба для окружающей среды подвергать переработке, складировать или уничтожать.
- Во время установки, очистки или устранения аппарата следите за тем, чтобы не повредить изоляцию или части системы охлаждения. Таким образом можно предотвратить возможное загрязнение окружающей среды.
- Не разрешайте детям играть с аппаратом!
- Если Вы случайно оставите дверцу неплотно закрытой, самозакрывающийся шарнир “притянет” незакрытую до конца дверцу к корпусу и закроет ее соответствующим образом. Одновременно этот шарнир ограничивает угол открывания дверцы и снижает риск повреждения соседних с аппаратом элементов.
- Дверцу можно открыть, взявшись за практичный вертикальный алюминиевый поручень практически на любой высоте (удобно и для высоких людей, и для детей). Можно по желанию заказать декоративную



вставку различных цветов (дерево, нержавеющая сталь и т.п.)

- Фильтр для устранения запахов в холодильнике устраняет сильные и неприятные запахи и предотвращает впитывание этих запахов остальными продуктами. Прежде всего уберите с фильтра защитную пленку, потом на обратной стороне фильтра уберите алюминиевую защитную пленку с геля и далее фильтр сверху поместите на носитель, как показано на рисунке. Гель в фильтре рассчитан примерно на 3 месяца, по истечении этого срока гелевый вкладыш надо заменить. Приобрести его можно в авторизованных сервисных центрах Gorenje.
- Для нормальной работы радиоприемника подключите приложенную антенну к контакту антенны, который находится на задней стороне аппарата. В случае слабого радиосигнала, подключите аппарат к кабельной или наружной антенне.
- Табличка с основными данными аппарата находится внутри аппарата. В случае если имеющаяся этикетка не соответствует Вашему языку, замените ее на прилагающуюся.
- **Предупреждение:** Не закрывайте вентиляционные отверстия прибора и кухонного элемента, куда встроено устройство, содержите их в чистоте.
- **Предупреждение:** Для оттаивания не пользуйтесь механическими предметами и способами, не рекомендованными производителем.
- **Предупреждение:** Во время установки, очистки и утилизации прибора следите за тем, чтобы не повредить изоляцию или части системы охлаждения. Таким образом, можно предотвратить возможное загрязнение окружающей среды.
- **Предупреждение:** Не используйте внутри прибора электрические устройства, кроме разрешенных производителем.



Символ на изделии или на его упаковке указывает, что оно не подлежит утилизации в качестве бытовых отходов. Вместо этого его следует сдать в соответствующий пункт приемки электронного и электрооборудования для последующей утилизации. Соблюдая правила утилизации изделия, Вы можете предотвратить причинение окружающей среде и здоровью людей потенциального ущерба, который возможен, в противном случае, вследствие неподобающего обращения с подобными отходами. За более подробной информацией об утилизации этого изделия просьба обращаться к местным властям, в службу по вывозу и утилизации отходов или в магазин, в котором Вы приобрели изделие.

Описание аппарата

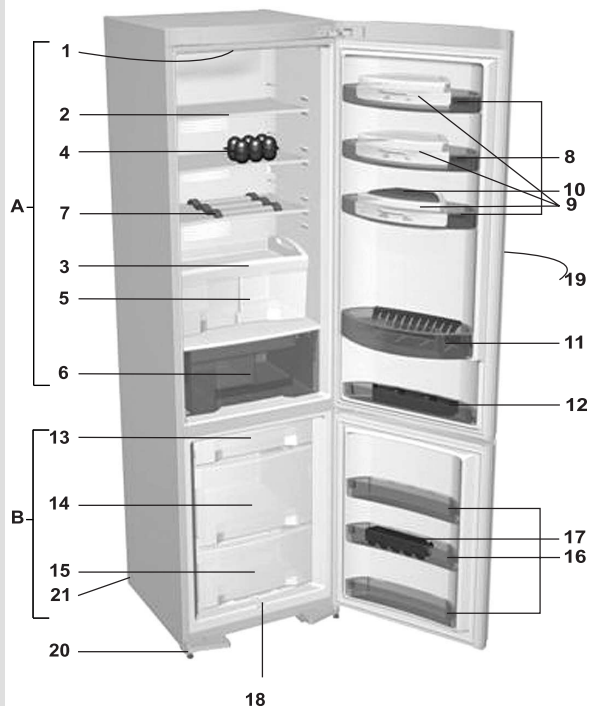

A Холодильник

B Морозильник

- 1 Лампочка внутреннего освещения холодильника
- 2 Полка (переставляемая по высоте)
- 3 Полка на телескопических направляющих (макс. 12 кг)
- 4 Складной вкладыш для яиц (закрытый - на 6 шт., открытый - на 12 шт.)
- 5 Контейнер для фруктов и овощей*
- 6 Контейнер "зона свежести ZERO'N'FRESH" на телескопических направляющих (макс. 20 кг)
- 7 Полка-кронштейн для бутылок*
- 8 Полка на дверце холодильника (макс. 6 кг)
- 9 Съёмный лоток с крышкой READY'N'SERVE на глубокой полке
- 10 Доска для нарезки сыра
- 11 Двойная полка для бутылок с ограничителем*
- 12 Несущая для тюбиков*
- 13 Поддон для замораживания ягод
- 14 Увеличенный ящик морозильника BIG'N'FREEZE на телескопических направляющих (макс. 16 кг)
- 15 Ящик для хранения (малый)
- 16 Полка на дверце морозильника*
- 17 Емкость для льда*
- 18 Желоб для стока оттаявшей воды *
- 19 Дозатор охлажденной воды*
- 20 Ножка
- 21 Колесико*

- Оборудование аппарата может изменяться в зависимости от конкретной модели.
- Ящик или полку на телескопических направляющих можно извлечь, приподняв снизу и выдвинув под углом 45°. Установка производится в обратном порядке.

* Только в некоторых моделях.

Установка и подключение

Выбор помещения

- Установите аппарат в сухое и проветриваемое помещение. Правильная работа аппарата достигается при температурах окружающей среды, указанных ниже в таблице. Климатический класс указан в табличке данных аппарата.

Климатический класс	Температура
SN (субнормальный)	от +10°C до +32°C
N (нормальный)	от +16°C до +32°C
ST (субтропический)	от +16°C до +38°C
T (тропический)	от +16°C до +43°C

Установка аппарата

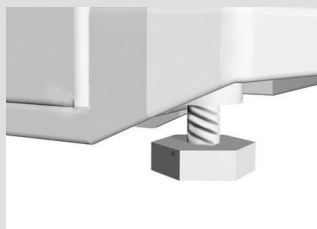

Установку аппарата должны производить по меньшей мере два человека, во избежание повреждения аппарата или телесных повреждений.

- Аппарат должен стоять ровно и стабильно на достаточно твердом основании. Спереди предусмотрены две регулируемые ножки. Сзади находятся колесики, которые облегчают перемещение и установку аппарата.
- Элемент мебели, находящийся над аппаратом, должен находиться на расстоянии не менее 5 см, для обеспечения достаточного охлаждения конденсатора аппарата.
- Нельзя подвергать аппарат непосредственному воздействию солнечных лучей, нельзя ставить его рядом с источниками тепла. Если рядом все же находится обогревательный прибор и т.п., используйте специальную изоляционную панель.
- В подножии аппарата находятся поручни для удобства перемещения аппарата. Можно устанавливать аппарат отдельно, либо рядом с элементом кухонного гарнитура или стеной. В последнем случае следите, чтобы было достаточно места для открывания дверцы

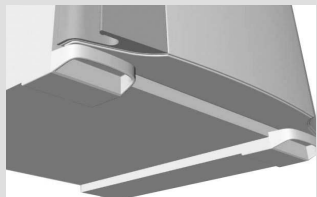

аппарата. Так можно избежать повреждений.

- Чтобы можно было беспрепятственно извлекать полки и ящики, следует предусмотреть достаточно места при установке аппарата (см. рисунок).

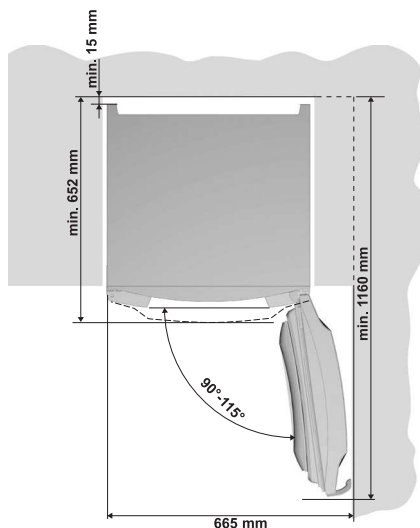

Подключение аппарата

- Подключите аппарат в электросеть с помощью сетевого шнура. Настенная розетка должна иметь контакт заземления (безопасная розетка). Предписанные номинальное напряжение и частота указаны в табличке данных аппарата.
- Подключение аппарата к электросети и заземление аппарата должны быть выполнены в соответствии с действующими стандартами и предписаниями.

Аппарат выдерживает кратковременные перепады напряжения, от -6% до +6%.

Изменение направления открывания дверцы

Изменять направление открывания дверцы нельзя.

Управление аппаратом

Основное меню

Электронный сенсорный дисплей находится на внешней стороне двери.

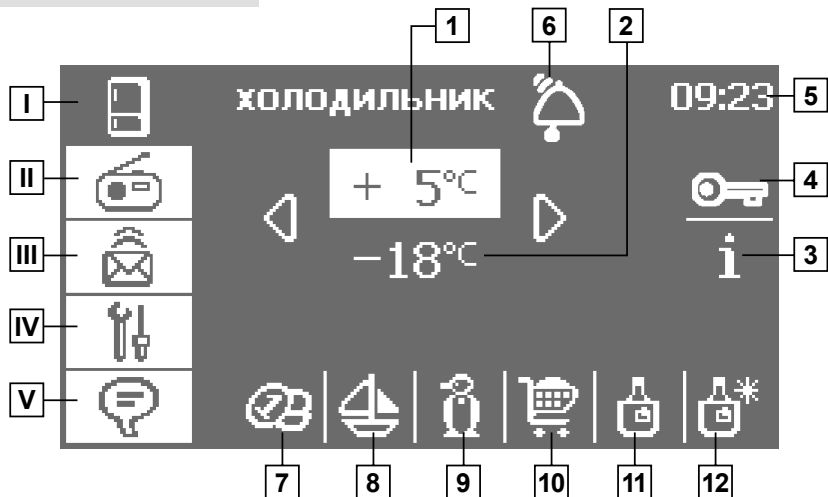

Установки

I. Управление аппарата и основные установки

1. Выбор температуры в холодильнике
2. Выбор температуры в морозильнике
3. Помощь
4. Защитная блокировка
5. Текущее время
6. Предупреждающая сигнализация
7. Экономичный режим работы
8. Программа "Отпуск"
9. "Быстрое замораживание"
10. Интенсивное охлаждение в холодильнике
11. Быстрое охлаждение напитков в холодильнике
12. Быстрое охлаждение напитков в морозильнике

II. Радио

III. Голосовая почта

IV. Остальные установки

V. Полезные советы

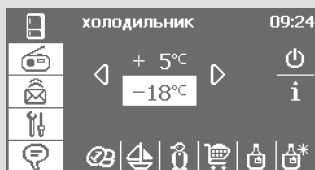
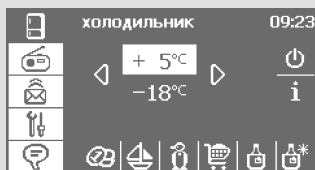

I. Управление аппарата: основные установки







Включение/выключение аппарата

При первом включении сначала подключите штепсель сетевого шнура в розетку. Включается подсветка дисплея, появляется логотип “Горенье”, затем высвечивается главное меню. Аппарат включите/выключите длительным (3 сек.) нажатием на символ  (отдельно холодильник и отдельно морозильник).

Установка/изменение температуры

Температура в холодильнике устанавливается нажатием на кнопку выбора температуры холодильника, температура в морозильнике устанавливается нажатием на кнопку выбора температуры в морозильнике. Нажимая на пиктограмму  , можно изменять температуру. Через 5 секунд после установки выбор будет автоматически сохранен. После нажатия на пиктограмму  высветится “помощь”.

Помощь

После нажатия на пиктограмму  высветится “помощь”. Нажимая на пиктограмму  , можно перемещаться по тексту. После нажатия на пиктограмму , Вы вернетесь в главное меню для всех установок.

Защитная блокировка

Встроенная защитная блокировка предотвращает нежелательные изменения температуры или несанкционированное выключение аппарата. Защитная блокировка включается/выключается нажатием на пиктограмму  в течение 2 секунд. Пиктограмма в рамке означает активацию установки.

Предупреждающая сигнализация

Предусмотрено 4 основных вида сигнализации:

- сигнализация об открытой дверце холодильника
- сигнализация о недопустимом повышении температуры в холодильнике
- сигнализация о недопустимом повышении температуры в морозильнике
- сообщение о том, что нужно извлечь охлажденную бутылку из морозильника

Звуковой сигнал можно выключить, нажав на пиктограмму .

Основные программы

Можно выбирать желаемую из нескольких программ работы. После выбора установки на дисплее высветится на несколько секунд сообщение о сохранении выбора, затем опять высветится главное меню, где выбранная программа будет окружена рамкой. Аналогично, при выключении выбранной установки на несколько секунд высветится сообщение о том, что установка удалена, затем опять высветится главное меню, где отмененная программа не будет больше окружена рамкой (установка отменена).

экономичная программа

Оптимальные условия хранения продуктов с минимальными энергозатратами.



Установка программы экономичной работы

После нажатия на пиктограмму  будет установлена оптимальная температура для хранения продуктов и снижения расхода электроэнергии: в холодильнике +5°C и в морозильнике -18°C. Эта программа позволяет сэкономить электроэнергию.

Установка включается/выключается нажатием на пиктограмму .

Чтобы вернуться в главное меню, нажмите на пиктограмму .

программа "отпуск"





Экономичная работа аппарата в случае Вашего длительного отсутствия.



Установка программы "Отпуск"

Нажатием на пиктограмму  активируйте программу "Отпуск".

Температура в холодильнике автоматически установится на уровне +9°C (в аппаратах с контейнером "зона свежести ZERO'N'FRESH" +8°C), а в морозильнике на -18°C. Программа "Отпуск" используется в случае длительного отсутствия пользователей. Обязательно выньте из холодильника скоропортящиеся продукты. После возвращения выключите эту установку. Установка включается/выключается нажатием на пиктограмму .

Чтобы вернуться в главное меню, нажмите на пиктограмму .



интенсивное ...





Интенсивное замораживание большого количества продуктов в морозильнике. Функция



Установка функции "быстрое замораживание"

Функция "быстрое замораживание"  включается нажатием на пиктограмму . Она предназначена для быстрого замораживания большого количества свежих продуктов. Через 50 часов работы функция автоматически выключается, если Вы не отключите ее самостоятельно. На дисплее будет показана максимальная температура -24°C. В случае отключения электроэнергии процесс будет повторен.

Установку можно включать/выключать нажатием на пиктограмму .

Чтобы вернуться в главное меню, нажмите на пиктограмму .



интенсивное ...



Интенсивное охлаждение большого количества продуктов в холодильнике. Функция выключается



Установка - "интенсивное охлаждение в холодильнике"

Функция "интенсивное охлаждение в холодильнике"  включается нажатием на пиктограмму . Она предназначена для быстрого охлаждения большого количества продуктов.

Через 6 ч работы функция автоматически выключится, значение температуры вернется на ранее установленный уровень.

Функция включается/выключается в ручном режиме нажатием на пиктограмму .

Чтобы вернуться в главное меню, нажмите на пиктограмму .

охлаждение напитков в ...





Быстрое охлаждение
бутылок с напитками на
специальной несущей под
отверстиями на задней





Установка - “быстрое охлаждение напитков в холодильнике”

При нажатии на сенсор , включается быстрое охлаждение зоны для бутылок (на 3-й полке сверху). Через 3,5 часа функция автоматически выключится, и значение температуры вернется на ранее установленный уровень. Функция предназначена для быстрого охлаждения напитков в бутылках в холодильном отделении. Ее можно выключить также вручную.

Функция включается/выключается нажатием на пиктограмму .

Чтобы вернуться в главное меню, нажмите на пиктограмму .

Нажимая на пиктограмму  , можно перемещаться по тексту.

быстрое охлаждение ...



Быстрое охлаждение
бутылок в морозильнике.
После того, как бутылка
будет охлаждена,



Установка - “быстрое охлаждение напитков в морозильнике”

Нажатием на пиктограмму  включите функцию “быстрое охлаждение напитков в морозильнике”. положите бутылку объемом 0,75 л или более, замораживайте в среднем ящике.

Внимание! После охлаждения обязательно выньте бутылку из морозильника, иначе может замерзнуть и лопнуть.

Через 45 минут напиток будет охлажден, раздастся звуковой сигнал и начнет мигать пиктограмма в рамке (в том случае, если Вы сами не выключите функцию).

Через 3 часа звуковой сигнал выключится

(пиктограмма продолжает мигать). Если Вы откроете дверцу холодильника, звуковой сигнал опять включится. Можно выключить звуковой сигнал и мигающую пиктограмму повторным нажатием на пиктограмму.

Функция включается/выключается нажатием на пиктограмму .

Чтобы вернуться в главное меню, нажмите на пиктограмму .

II. Радио

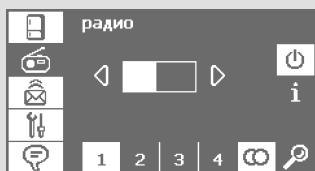



Включение/выключение радиоприемника

Нажмите на пиктограмму , чтобы перейти в меню радио.

Радио включается/выключается нажатием на пиктограмму .



Изменение громкости звучания

Нажимая на пиктограмму  , можно изменять громкость звучания радио.

Звучание моно/стерео

Нажимая на пиктограмму , можно изменять систему звучания: моно или стерео.

Поиск, сохранение и выбор новых радиостанций

Нажмите на пиктограмму  для поиска новых радиостанций. Нажимая на пиктограмму  , можно искать радиостанции.

Длительное нажатие на пиктограмму включит автоматический поиск радиостанций, краткое нажатие - ручной поиск.

Длительное нажатие на пиктограммы 1 - 4 позволяет сохранить радиостанции под цифрами 1 - 4. Чтобы выбрать радиостанцию из сохраненных, потребуется короткое нажатие на соответствующую пиктограмму.

Чтобы регулировать громкость, нажмите на пиктограмму .

После нажатия на пиктограмму **i** высветится “помощь”.

III. Голосовая почта

Чтобы перейти в меню “голосовая почта”, нажмите на пиктограмму **☎**.

После нажатия на пиктограмму **i** высветится “помощь”.

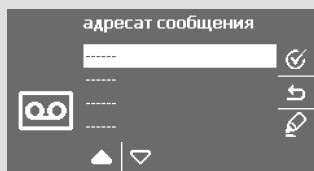

Запись сообщения

После нажатия на пиктограмму **○** включается запись сообщения. Высветится сообщение о записи. Для отмены записи нажмите на пиктограмму **↶**, Вы вернетесь в главное меню. Нажав на пиктограмму **✓**, Вы подтвердите завершение записи.

На дисплее высветится “адресат сообщения”.

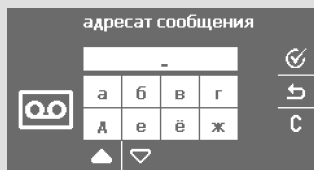

Сохранение сообщение с внесением имени

Нажмите на пиктограмму **▽** **△** для выбора места сохранения сообщения.

Нажатием на пиктограмму **✓** подтвердите выбор имени адресата сообщения и сохраните сообщение.

Чтобы вернуться в главное меню, нажмите на пиктограмму **↶**.

На дисплее высветится “адресат” сообщения.

Нажмите на пиктограмму **✎**, чтобы перейти в меню записи нового адресата сообщения (не более 8 символов). Нажимая на пиктограмму **▽** **△**, Вы можете перемещаться по таблице с буквами. Нажимая на желаемые буквы,



запишите имя адресата. Нажимая на пиктограмму **С**, можно стирать буквы. Нажатием на пиктограмму **✓** подтверждается внесение нового имени адресата в список.

Чтобы вернуться в главное меню, нажмите на пиктограмму **↶**.

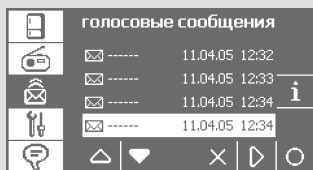



Чтобы вернуться в главное меню, нажмите на пиктограмму **↶**.



Прослушивание сообщения

Выберите, нажав на пиктограмму  , сообщение, которое Вы хотите прослушать. После нажатия на пиктограмму  начинается прослушивание сообщения. На дисплее высвечивается сообщение о прослушивании. Нажав на пиктограмму , можно прервать прослушивание и вернуться в главное меню. **Непрослушанное сообщение** - пиктограмма “закрытое письмо” перед именем адресата. **Прослушанное сообщение** - пиктограмма “открытое письмо” перед именем адресата. **Новое сообщение** - пиктограмма “закрытое письмо” в нижнем правом углу дисплея.

Удаление сообщений

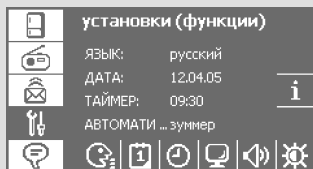

Нажимая на пиктограмму  , выберите сообщение, которое Вы хотите удалить. Нажатием на пиктограмму  удалите сообщение. Высветится “Удалить сообщение?” Нажатием на пиктограмму  подтвердите удаление. На несколько секунд высветится “сообщение удалено”. Чтобы вернуться в главное меню, нажмите на пиктограмму .

IV. Остальные установки





Нажав на пиктограмму , Вы перейдете в меню остальных установок.

Помощь

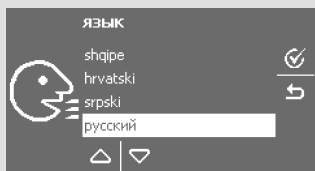
После нажатия на пиктограмму  высветится “помощь”. Чтобы вернуться в главное меню, нажмите на пиктограмму .



Выбор языка

По умолчанию установлен английский язык. Нажмите на пиктограмму , чтобы перейти в меню выбора языка. Чтобы выбрать язык, нажмите на пиктограмму  .

Выбор языка подтвердите нажатием на пиктограмму . На несколько секунд высветится “язык выбран”.

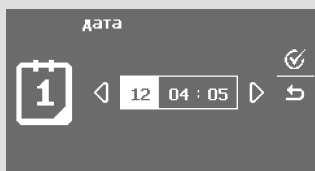

Нажав на пиктограмму , можно отменить выбор, и вернуться в главное меню.



Установка даты

Чтобы перейти в меню выбора даты, нажмите на пиктограмму .

Нажмите на первую цифру, чтобы активировать меню выбора дня. Нажмите на вторую цифру, чтобы активировать меню выбора месяца.

Нажмите на третью цифру, чтобы активировать меню выбора года. Дата изменяется нажатием пиктограммы  . Подтвердите выбор даты нажатием пиктограммы .

На дисплее на секунду высветится “дата установлена”.

Чтобы отменить выбор, нажмите на пиктограмму , и Вы вернетесь в главное меню.

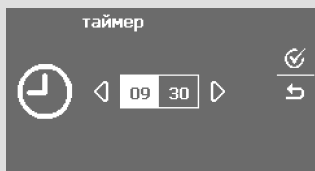





Выбор времени

Чтобы перейти в меню выбора текущего времени, нажмите на пиктограмму .

Нажмите на первую цифру, чтобы активировать меню выбора часов.

Нажмите на вторую цифру, чтобы активировать меню выбора минут.



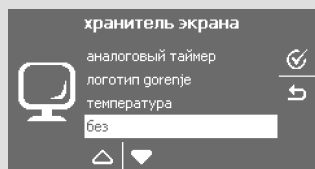

Нажмите на пиктограмму   для выбора часов и минут. Подтвердите выбор нажатием на пиктограмму . На секунду высветится “время установлено”.

Чтобы отменить выбор, нажмите на пиктограмму , и Вы вернетесь в главное меню.

После установки индикация текущего времени производится в главном меню дисплея, справа сверху.





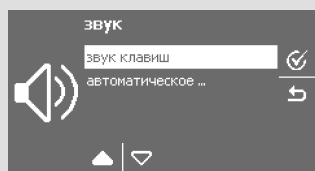

Установка - “хранитель экрана”

Чтобы перейти в меню установки хранителя экрана (несколько возможностей выбора), нажмите на пиктограмму . Чтобы выбрать “хранитель экрана”, нажмите на пиктограмму  . Подтвердите выбор нажатием на пиктограмму . На секунду высветится “хранитель экрана выбран”.

Чтобы отменить выбор и вернуться в главное меню, нажмите на пиктограмму .



Установка звука

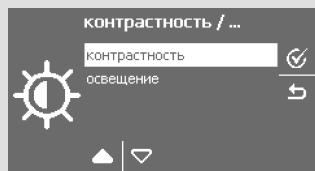

Нажмите на пиктограмму , чтобы перейти в меню выбора звука. Нажимая на пиктограмму   выберите тип звука и предупреждающего сигнала. Можно выбрать звук клавиш (есть/нет), звук предупреждающего сигнала (зуммер/голос (на разных языках)/нет). Подтвердите выбор нажатием на пиктограмму .

Чтобы отменить выбор и вернуться в главное меню, нажмите на пиктограмму .





Установка - контрастность/яркость освещения

Нажмите на пиктограмму , чтобы перейти в меню установки контрастности и яркости освещения.

Нажимая на пиктограмму  , можно выбирать контрастность и яркость освещения.

Выбор подтверждается нажатием на пиктограмму .

Нажимая на пиктограмму  , можно изменять контрастность или яркость освещения.

Подтвердите выбор нажатием на пиктограмму . На секунду высветится “контрастность/яркость установлены”.

Чтобы отменить выбор и вернуться в главное меню, нажмите на пиктограмму .

 **С целью экономии электроэнергии через 3 минуты работы автоматически включится заданный по умолчанию “хранитель экрана”.**

 **На дисплее могут появляться темные и светлые пятна. Отрегулируйте контрастность и яркость дисплея, чтобы пятна не были видны.**

V. Полезные советы

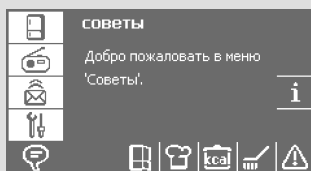



Чтобы перейти в меню “полезные советы”, нажмите на пиктограмму .

После нажатия на пиктограмму  **i** высветится “помощь”.

Хранение продуктов

Чтобы перейти в раздел советов по хранению продуктов в отдельных зонах аппарата, нажмите на пиктограмму .

Выберите зону внутри аппарата нажатием на пиктограмму  .



Подтвердите выбор нажатием на пиктограмму .

Высветится подробное описание.

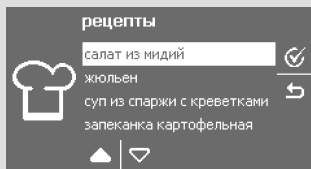
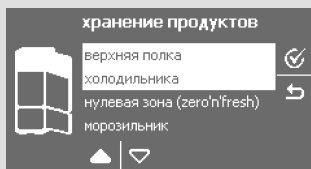
Чтобы вернуться в главное меню, нажмите на пиктограмму .



Рецепты

Нажмите на пиктограмму  для перехода в меню рецептов (можно выбрать из нескольких рецептов). Нажимая на пиктограмму  , выберите рецепт. Подтвердите выбранный рецепт нажатием на пиктограмму . Высветится текст рецепта. Чтобы вернуться в главное меню, нажмите на пиктограмму .



Таблица калорийности продуктов

Нажмите на пиктограмму , чтобы перейти в меню “калорийность продуктов”. Выберите нажатием на пиктограмму группу продуктов. Подтвердите выбор нажатием на пиктограмму . На дисплее высветятся данные по калорийности выбранных продуктов. Продукты можно выбрать нажатием на пиктограмму . Чтобы вернуться в главное меню, нажмите на пиктограмму .

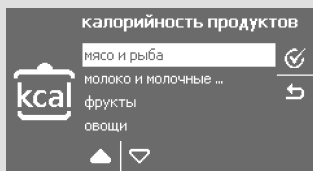
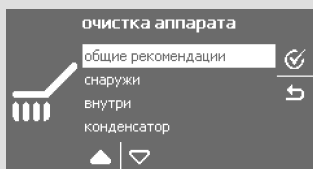

Очистка аппарата

Чтобы перейти в меню рекомендаций по очистке аппарата, нажмите на пиктограмму . Нажимая на пиктограмму , выбирайте рекомендации. Выбор рекомендации подтвердите нажатием на пиктограмму . На дисплее высветится текст рекомендации. Чтобы вернуться в главное меню, нажмите на пиктограмму .

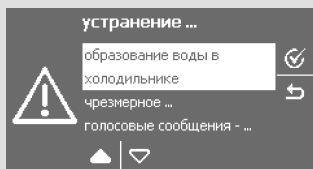

Устранение неисправностей

Чтобы перейти в меню рекомендаций по устранению неисправностей, нажмите на пиктограмму . Выберите вид неисправности, нажав на пиктограмму . Подтвердите выбор рекомендации нажатием на пиктограмму . На дисплее высветится подробное описание. Чтобы вернуться в главное меню, нажмите на пиктограмму .

Рекомендуемое распределение продуктов в холодильнике

Рекомендуемое распределение продуктов в холодильнике

Климатические зоны в холодильнике:

- **верхняя зона:** консервированные продукты, хлеб, вина, печенье.
- **центральная зона:** молочные продукты, сыры, сладости, соки, пиво, готовые блюда.
- **нижняя зона:** мясо, мясные продукты, деликатесы.
- **ящики для овощей:** свежие фрукты, овощи, салат; в аппаратах без контейнера ZERO'N'FRESH - также корнеплоды, картофель, лук, чеснок, помидоры, тропические фрукты, квашеная капуста, репа.
- **ящик ZERO'N'FRESH:** свежее мясо, мясные продукты, морепродукты, молочные изделия, салат, фрукты, овощи, майонез, соусы.

Зоны на дверце холодильника:

- **верхние/центральные полки:** яйца, сливочное масло, сыры.
- **нижние полки:** напитки в жестяных банках и в бутылках.

Зоны морозильного отделения:

- **дверца:** замороженные овощи в упаковках, мороженое, лед... (только в некоторых моделях)
- **остальные отделения:** замораживание и хранение замороженных продуктов, а также быстрое охлаждение напитков в морозильном отделении (см. раздел «Замораживание и хранение замороженных продуктов», «Быстрое охлаждение напитков в морозильном отделении»...)



Хранение продуктов в холодильнике

Необходимые предупреждения по хранению продуктов

- ⚠️ **Правильное использование аппарата, соответствующая упаковка, поддержание оптимальной температуры и соблюдение гигиены хранения продуктов оказывают решающее воздействие на качество хранения.**
- ⚠️ **Соблюдайте сроки хранения продуктов, указанные на упаковке изделия.**
- ⚠️ **Продукты, которые хранятся в холодильнике, должны быть в закрытых емкостях или в соответствующих упаковках, чтобы не выделять и не впитывать запахи и влагу.**
- ⚠️ **В холодильнике нельзя хранить легковоспламеняющиеся, летучие и взрывоопасные вещества.**
- ⚠️ **Бутылки с жидкостями с высоким содержанием спирта должны быть плотно закрыты и храниться в вертикальном положении.**
- ⚠️ **Некоторые органические растворы, эфирные масла, содержащиеся в кожуре лимона и апельсина, жирные кислоты и т.п. могут при длительном контакте с поверхностями из пластмассы или уплотнителями привести к их повреждению и преждевременному старению материалов.**
- ⚠️ **Неприятный запах предупреждает нас о загрязнении аппарата или о порче продуктов (см. раздел “Очистка аппарата”).**
- ⚠️ **Если Вас долго не будет дома, уберите из холодильника скоропортящиеся продукты.**

Внутреннее оборудование холодильника



Оборудование зависит от конкретной модели

- Полки можно переставлять на желаемую высоту внутри холодильника. Они защищены и не выпадут наружу. Если Вы хотите извлечь полку, приподнимите ее спереди, слегка наклоните и извлеките наружу. Быстропортящиеся продукты следует хранить в задней части полки, где холоднее всего.
- Специальная выдвижная полка установлена на телескопических направляющих. Эта полка может служить в качестве подноса, на ней можно подавать хранящиеся продукты прямо к столу.
- Полку-кронштейн для бутылок также можно переставлять на желаемую высоту. Она предназначена для хранения напитков в бутылках и банках, также может использоваться как подставка для бутылки красного вина при сервировке.
- Ящик под стеклянной полкой внизу холодильника предназначен для хранения фруктов и овощей. В этом ящике обеспечен оптимальный режим влажности, предупреждающий высушивание фруктов и овощей.
- На внутренней стороне дверцы холодильника находятся полки (емкости), предназначенные для хранения сыра, сливочного масла, яиц, йогурта, других продуктов в небольших упаковках, тюбиков, консервов и т.п. Внизу на дверце находится полка для бутылок. В некоторых моделях также предусмотрена несущая для тюбиков, позволяющая хранить тюбики без риска переворачивания.
- Съёмные лотки с крышками ставятся на глубокие полки. Они предназначены для хранения и сортировки продуктов для завтрака, закусок. Продукты можно распределить по принципу: сладкое, соленое,



- кислое. На одной из крышек находится деревянная доска для нарезки сыра.
- Двойная полка на дверце холодильника предназначена для хранения часто используемых продуктов. Распределяйте продукты в два ряда по принципу: высокие предметы - назад, маленькие предметы - вперед.
 - Вентилятор (скрыт за задней стенкой) позволяет равномерно распределить холодный воздух внутри холодильника и уменьшает образование конденсата.
 - Дозатор холодной воды (есть только в некоторых моделях; размещен на внешней стороне дверцы) предназначен для подачи охлажденной воды без необходимости открывать холодильник. Установка: возьмите насадку с трубками из приложенного пакета и наденьте ее на пластиковую бутылку с водой (1,5 л). Снимите пакетик с трубки, прикрепленной к насосу, и соедините ее с трубкой на насадке бутылки таким образом, чтобы обе трубки соединились (минимальное перекрытие 10 мм). **Устройство предназначено только для воды, запрещается использовать для системы ароматизированную воду или любые другие напитки.** Установите пластиковую бутылку в любом месте полки, под насосом. Подача воды: поставьте стакан к стенке дозатора и активируйте подачу нажатием вверх. По необходимости сливайте из посуды на дне дозатора пролившиеся капли воды. Перед первым использованием дозатора воды или в случае, если вы им долго не пользовались (более 1 недель), необходимо прокачать через дозатор не менее 1 л воды, чтобы избавиться от бактерий и других возможных загрязнений.

Сроки хранения продуктов

Продукт	Срок хранения
Яйца, маринады, копчености	до 10 дней
Сыр	до 10 дней
Корнеплоды	до 8 дней
Сливочное масло	до 7 дней
Сладости, фрукты, готовые блюда, сырое мясо (кусок)	до 2 дней
Рыба, сырой мясной фарш, морепродукты	до 1 дня

Хранение продуктов в контейнере зоны свежести ZERO'N'FRESH

Контейнер **ZERO'N'FRESH** позволяет сохранять широкий ассортимент свежих продуктов примерно **в три раза дольше, чем в обычном холодильнике**. Продукты дольше останутся свежими, сохраняют оригинальный вкус и питательные свойства. В “зоне свежести” фрукты и овощи дольше сохраняют свежий, привлекательный вид. Температура хранения в этом контейнере составляет **примерно 0°C** (заранее установленное значение). Диапазон колебания температуры в зоне свежести: от -2°C до $+3^{\circ}\text{C}$, в зависимости от температуры внутри холодильника.

Если температура помещения, в котором установлен аппарат, ниже $+16^{\circ}\text{C}$, рекомендуем установить температуру в холодильнике на уровень $+5^{\circ}\text{C}$ или ниже. Для оптимальной работы “зоны свежести” задвигайте контейнер вглубь до конца. Контейнер оснащен телескопическими направляющими, дополнительными отдельными лотками (в зависимости от модели). Эти лотки позволяют распределять продукты и хранить их отдельно, в зависимости от Ваших потребностей и привычек.



- Уровень влажности в контейнера зависит от содержания влаги в продуктах, и того, насколько часто Вы выдвигаете контейнер наружу.
- Покупая продукты, проверяйте их свежесть, т.к. от этого зависит также качество и продолжительность хранения.
- Неупакованные продукты животного или растительного происхождения храните отдельно, или положите в пакеты. Нельзя, чтобы различные сорта мяса касались друг друга. Заверните мясо и храните отдельно, во избежание образования болезнетворных бактерий в хранящихся рядом продуктах, если мясо испортится.

- За 30-60 минут перед употреблением извлеките продукт из контейнера, Оригинальный аромат и вкус продукта ярче всего проявится при комнатной температуре.
- Эти продукты чувствительны к низким температурам, поэтому их **нельзя хранить в контейнере ZERO'N'FRESH**: твердые сорта сыров, картофель, огурцы, паприка, баклажаны, авокадо, незрелые помидоры, фасоль, кабачки, тропические фрукты.

**Хранение продуктов
в контейнере
зоны свежести
ZERO'N'FRESH***

Продукт	Срок
Мясо:	
колбасы, нарезка, говядина, свинина, дичь, сырое мясо	до 7 дней
Птица	до 5 дней
Рыба	до 4 дней
Морепродукты	до 3 дней
Овощи:	
капуста, чеснок, морковь	до 180 дней
сельдерей, зелень	до 30 дней
листовой салат, цветная капуста, ревеня	до 21 дня
брокколи, спаржа, брюссельская капуста, китайский салат, кольраби, редька	до 14 дней
лук, грибы, шпинат, зеленый горошек	до 7 дней
Фрукты:	
яблоки	до 180 дней
груши, киви	до 120 дней
виноград, айва	до 90 дней
персики	до 30 дней
красная смородина, крыжовник, сливы	до 21 дня
абрикосы, черника, вишня (черешня)	до 14 дней
малина, клубника	3-5 дней
Остальные продукты:	
Молоко	до 7 дней
Сливочное масло	до 30 дней
Сыр	до 30 дней

* в зависимости от качества и свежести продуктов

Замораживание и хранение замороженных продуктов

Внутреннее оборудование морозильника

Процесс замораживания

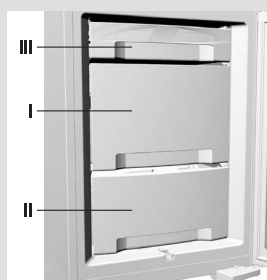
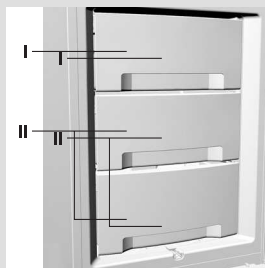

- I. Ящик для замораживания
- II. Ящик для хранения
- III. Поддон для быстрого замораживания ягод и т.п.



- Внутренняя поверхность дверцы морозильника также оборудована полками (емкостями) (только в некоторых моделях). Они предназначены для хранения замороженных продуктов, которые часто используются (быстрота доступа) - мороженое, уже открытые пакеты с овощами и т.п.

- За 24 часа перед замораживанием свежих продуктов включите кнопку  “Быстрое замораживание” (9). По истечении этого времени положите свежие продукты в ящик для замораживания I. или III., в зависимости от модели (см. рисунок). В морозильном отделении NO FROST замораживайте в среднем ящике. Свежие продукты не должны касаться уже замороженных продуктов в пакетах. В верхней части морозильника NO FROST под потолком необходимо обеспечить достаточное пространство для циркуляции холодного воздуха, поэтому не загружайте продукты выше отметки, обозначающей границу загрузки (см. рис.).
- Через 24 часа после закладки продуктов их можно переложить в **ящик для хранения** замороженных продуктов, и по мере необходимости повторить процесс замораживания. Можно также устранить ящики и хранить продукты на полках.
- Для замораживания небольших количеств свежих продуктов (1-2 кг), функция “быстрое замораживание” не нужна.

Необходимые рекомендации по замораживанию свежих продуктов

- ⚠ В морозильнике можно замораживать только соответствующие продукты, которые хорошо переносят низкие температуры. Продукты должны быть качественными и свежими.
- ⚠ Выберите подходящую упаковку и правильно упакуйте продукты.
- ⚠ Упаковка не должна пропускать воздух и влагу, во избежание высушивания содержимого и потери витаминов.
- ⚠ Надпишите на упаковках продуктов вид и количество продуктов, а также дату замораживания.
- ⚠ Очень важно, чтобы продукты заморозились как можно быстрее. Поэтому мы рекомендуем замораживать продукты в небольших упаковках, предварительно охладив их.
- ⚠ Количество свежих продуктов, которые можно сразу положить для замораживания, указано в табличке основных данных аппарата. Если количество будет слишком большим, качество замораживания ухудшится, а также снизится качество уже замороженных продуктов.

Хранение продуктов, замороженных промышленным способом

На упаковке замороженных промышленным способом продуктов обозначен срок и температура хранения. Следуйте указаниям производителя замороженных продуктов по их правильному хранению и применению. Выбирайте только правильно упакованные продукты, с указанием всех необходимых данных и хранимые в морозильниках при температуре не выше 18°C. Не покупайте покрытых инеем продуктов, т.к. они уже несколько раз размораживались.

Сроки хранения замороженных продуктов

Продукт	Срок хранения
Фрукты, говядина	от 10 до 12 месяцев
Овощи, телятина, птица	от 8 до 10 месяцев
Дичь	от 6 до 8 месяцев
Свинина	от 4 до 6 месяцев
Фарш мясной	4 месяца
Хлеб, выпечка, готовые блюда, постные сорта рыбы	3 месяца
Потроха	2 месяца
Копченые колбасы, жирные сорта рыбы	1 месяц

Оттаивание замороженных продуктов

Подтаявшие или размороженные продукты следует как можно скорей использовать. Мороз консервирует продукты, но не убивает микроорганизмы, которые после оттаивания активизируются и могут вызвать порчу продуктов. Частичное размораживание снижает пищевую ценность продуктов, в частности, фруктов и овощей, готовой пищи.

Изготовление льда



Снимите крышку посуды для льда и заполните ее до обозначения (маркировки) холодной водой или другой жидкостью, предназначенной для замораживания. Закрытую посуду для льда положите на полку на дверце морозильника. Таким образом можно приготовить 8 кубиков льда.

Рекомендуем всегда иметь запасы льда. Кубики льда можно достать следующим образом: подставьте посуду под холодную проточную воду, слегка встряхните, затем откройте крышку и вытряхните кубики наружу.

Размораживание аппарата

Автоматическое оттаивание холодильника

Холодильник не нужно оттаивать, т.к. лед на задней стенке оттаивает автоматически. Лед, образовавшийся на задней стенке во время работы компрессора, во время остановки компрессора оттаивает и в виде капель стекает вниз. Затем поступает через отверстие в задней стенке холодильника в емкость над компрессором, где выпаривается.

Оттаивание классической морозильной камеры

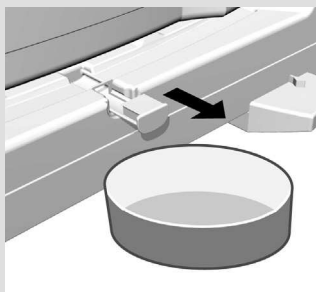

- Морозильник следует разморозить при образовании приблизительно 3-5 мм слоя инея или льда.
- За 24 часа до начала размораживания включите кнопку “быстрое замораживание”, чтобы дополнительно охладить продукты. Загорается **И (9)**. По истечении указанного времени извлеките замороженные продукты из морозильника и позаботьтесь, чтобы они не оттаяли.
- Морозильник можно выключить, нажав на кнопку ВКЛ/ВЫКЛ морозильника **⏻** 3 секунд.
- Извлеките сточный желоб на дне морозильника и одновременно подставьте посуду для сбора оттаявшей воды.
- Нельзя размораживать аппарат с помощью электроприборов (например, фен для волос).
- При оттаивании не используйте спреи-антифризы, т.к. они могут растворить пластмассовые детали, кроме того, они вредны для здоровья.
- Очистите внутренние поверхности аппарата и высушите (см. раздел “Очистка аппарата”).
- Прежде чем класть продукты в морозильник, включите аппарат.

Оттаивание морозильной камеры NO FROST

- Оттаивание морозильной камеры NO FROST происходит автоматически. Иногда может появляться слой инея, который в дальнейшем сам исчезает.

Очистка аппарата

Перед очисткой выключите аппарат из электросети (извлеките вилку сетевого шнура из розетки). Специальная антибактериальная защита - внутреннее покрытие стенок аппарата - предотвращает размножение бактерий и поддерживает чистоту внутри аппарата. При очистке обязательно тщательно удалите все остатки чистящих и моющих средств.

- **Наружные поверхности аппарата** очищайте водой с добавлением жидкого моющего средства.
- Во избежание повреждения поверхности для пластиковых, лакированных и алюминиевых частей нельзя использовать грубые, абразивные или специальные агрессивные чистящие средства (как например чистящие средства для нержавеющей стали).
- Лакированные и алюминиевые поверхности можно чистить мягкой тряпкой и чистящими средствами на алкогольной основе (напр. чистящее средство для стекла).
- **Внутренние поверхности** аппарата и оборудование можно очищать раствором моющего средства в воде с добавлением небольшого количества уксуса.
- **Конденсатор** на задней стенке должен всегда быть чистым, без пыли или осадков кухонного дыма. Периодически очищайте мягкой неметаллической щеткой или пылесосьте конденсатор.
- Очищайте также **емкость** над компрессором холодильника. Если Вы ее сняли, после очистки обязательно установите на место. Следите за тем, чтобы емкость всегда находилась в горизонтальном положении!
- Слои льда или инея толщиной 3-5 мм увеличивают расход электроэнергии, поэтому регулярно размораживайте аппарат (не относится к морозильным камерам NO

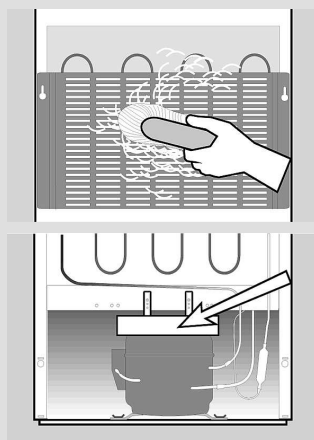

FROST). Не используйте острых предметов, аэрозолей и растворителей.

- Трубки дозатора охлажденной воды необходимо очищать средствами, подходящими для очистки посуды. Трубку насоса можно освободить следующим образом: отстраните с помощью отвертки защелки с передней стороны крышки и снимите крышку.
- После очистки включите аппарат и положите в него продукты.

Устранение неисправностей

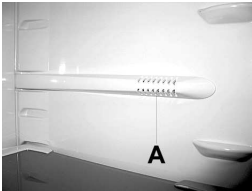
Вид неисправности:	Причина и способ устранения:
Аппарат не работает после подключения к электросети:	<ul style="list-style-type: none"> • Проверьте, есть ли напряжение в розетке, и включен ли аппарат.
Система охлаждения работает непрерывно в течение длительного времени:	<ul style="list-style-type: none"> • Слишком высокая температура окружающей среды. • Слишком частое открывание дверцы, или дверца долго остается открытой. • Неправильно закрытая дверца (возможно, застрял инородный предмет, провисание дверцы, проверьте уплотнитель и т.п.). • Внутри находится слишком большое количество свежих продуктов. • Проверьте циркуляцию воздуха за аппаратом и очистите конденсатор во избежание ухудшения работы компрессора и конденсатора. • Включена функция “быстрое замораживание” или “интенсивное охлаждение”.
Чрезмерное образование льда на задней стенке холодильника происходит вследствие:	<ul style="list-style-type: none"> • Слишком частого открывания дверцы, или дверца долго остается открытой. • В холодильнике хранятся горячие продукты. • Пища или посуда касаются задней внутренней стенки холодильника. • Неудовлетворительное уплотнение дверцы. Если уплотнение загрязнено или повреждено, очистите его или замените.
Протечки воды из холодильника:	<ul style="list-style-type: none"> • Вода протекает из холодильника, если отверстие для стока засорилось, или если оттаявшая вода стекает мимо желоба.
<p>Предупреждающая сигнализация (холодильник/морозильник):</p> 	<ul style="list-style-type: none"> • Слишком частое открывание дверцы, или дверца долго остается открытой. • Неправильно закрытая дверца (возможно, застрял инородный предмет, провисание дверцы, повреждение уплотнителя...). • В течение длительного времени была отключена подача электроэнергии. • В холодильнике хранится большое количество свежих продуктов. • На сенсоре холодильного отделения (A) находятся свежие продукты. Обеспечьте беспрепятственную циркуляцию воздуха вокруг сенсора.

Вид неисправности:	Причина и способ устранения:
Дверца открывается “с трудом”:	<ul style="list-style-type: none"> • Если Вы хотите открыть только что закрытую дверцу морозильника, она будет открываться “с трудом”. Во время открывания дверцы холодный воздух уходит из аппарата, его замещает теплый воздух из помещения. При охлаждении этого воздуха образуется дополнительное давление - причина усложнения открывания дверцы. Через минут состояние нормализуется, и дверцу можно снова без труда открывать.
Замена лампочки: 	<ul style="list-style-type: none"> • Перед заменой лампочки обязательно выключите аппарат из электросети (извлеките штепсель сетевого шнура из розетки). Снимите крышку (при помощи отвертки), замените лампочку на новую (Е14, той же мощности, что и прежняя), и установите крышку на место. • Перегоревшие лампочки нельзя выбрасывать вместе с органическими отходами. • Лампочка является расходным материалом, на нее не распространяется действие нашей гарантии!
Появление кода неисправности на дисплее:	<ul style="list-style-type: none"> • В случае, если на дисплее высветится E1, вызовите специалиста из службы сервиса.
Дозатор воды не работает после подключения аппарата к электросети.	<ul style="list-style-type: none"> • Проверьте соединения трубок. • Проверьте количество воды в бутылке. При первом использовании и в случае, если дозатор долгое время не использовался, бутылка должна быть полной или уровень воды должен быть не ниже 5 см под насосом.
Полезные советы при устранении неисправностей:	<ul style="list-style-type: none"> • Если ни одна из вышеуказанных причин неисправностей не подходит, извлеките штепсель сетевого шнура из розетки, подождите в течение 10 минут и затем снова включите аппарат. В случае повторного появления неисправности обратитесь в ближайшую авторизованную сервисную службу. При этом обязательно укажите тип, модель, артикул, которые можно найти в табличке основных данных, которая находится внутри аппарата.

Информация об уровне шума

Соответствующие климатические условия в холодильно-морозильных приборах обеспечивает система охлаждения с компрессором (в некоторых аппаратах также вентилятор). Работа компрессора вызывает определенный шум. Уровень шума зависит от установки, правильности использования и возраста аппарата.

- **После включения** аппарата работа компрессора (шум жидкости) или шум от перетекания хладагента будет несколько громче, чем обычно. Это не является признаком неисправности и не влияет на срок службы аппарата. Со временем уровень шума во время работы аппарата снизится.
- Иногда во время работы аппарата возникает **необычный и очень сильный шум**, который не свойственен аппарату, и является следствием неправильной установки:
 - Аппарат должен стоять ровно и стабильно на твердом основании.
 - Аппарат не должен касаться стенки или соседних элементов.
 - Проверьте, находится ли внутреннее оборудование на своих местах. Возможно, шум возник вследствие соприкосновения жестяных банок, бутылок или других предметов, хранящихся в холодильнике.

ОСТАВЛЯЕМ ЗА СОБОЙ ПРАВО НА
ВНЕСЕНИЕ ИЗМЕНЕНИЙ, НЕ ВЛИЯЮЩИХ НА
ФУНКЦИОНАЛЬНОСТЬ АППАРАТА.

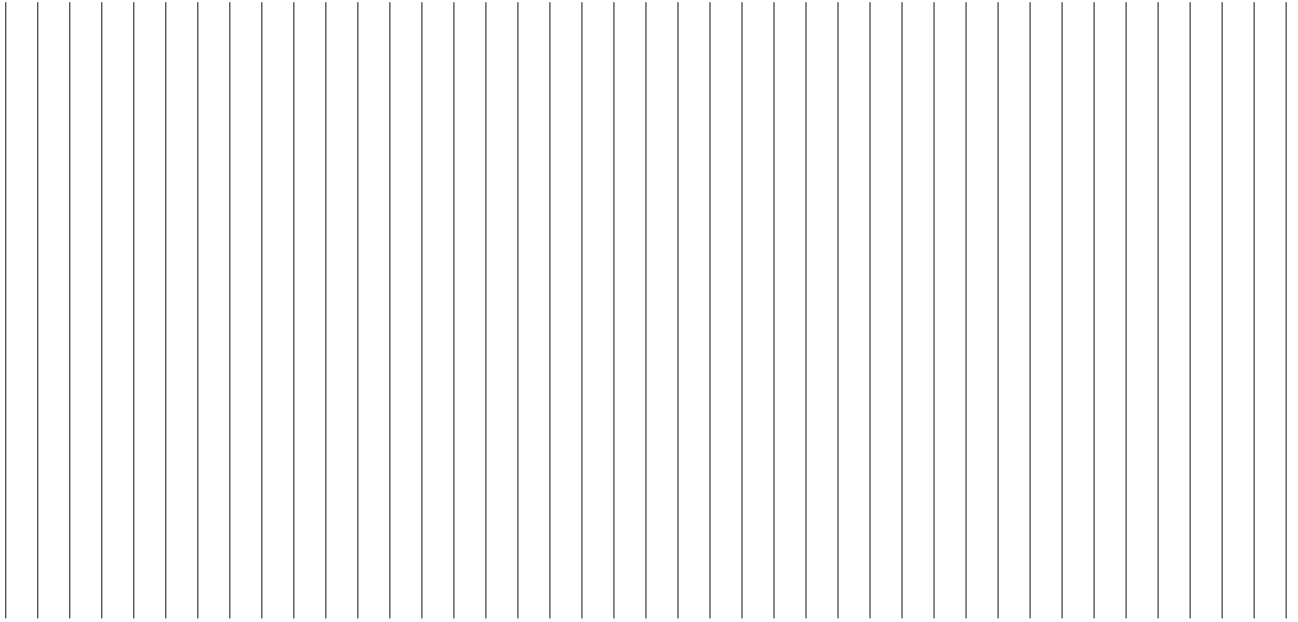

HZOKS 3766, 3367; HZOKF 3067, 3567
COMBI PRE

142534/ru (05-09)